

Nous remercions les annonceurs pour leur participation au développement de la vie associative du quartier

VOUS AIMERIEZ DEVENIR PROPRIETAIRE ?



**EUROPE DEMEURES**  
18, pl. des Pradettes  
31100 TOULOUSE  
TEL: 05 61 16 60 02

**SERVICES GRATUITS**  
-Recherche terrain - Etude de financement  
-Plans personnalisés

Boucherie - Charcuterie - Traiteur - Volaille

**LACOSTE** Tickets restaurants  
Plats cuisinés à emporter  
Repas - Lunchs

Place des Pradettes • 31100 Toulouse Tél. 05 61 40 93 07

**SOCIETE GENERALE**  
Agence des PRADETTES



40, av LA Passerieu  
☎ 05 62 87 74 57

Lundi au Vendredi  
de 8h45 à 12h15  
et de 13h45 à 17h30

Boulangerie - Pâtisserie

**Matéo JIMÉNEZ**

*Banette veille au pain*

Place des Pradettes - Toulouse ☎ 0561403762



**PRADETTES OPTIC**

Un service gratuit et un accueil sympa  
(Optique-Lentilles-Solaires-Piles auditives)

19, pl. des Pradettes  
31100 TOULOUSE Tél & Fax 05 61 41 08 42

Leçon de conduite : 1400F  
Forfait code : 500F  
Contrat formation : 3300F

**Auto Ecole des Pradettes**

Prise et retour à domicile  
Prix étudiants  
Test code tous les jours

Ouvert du lundi au samedi de  
10h à 12h  
et de 14h à 19h

11, pl. des Pradettes - 31100 Toulouse - Tél. 05 61 40 37 07

**SHOW PAIN**

Boulangerie POINT CHAUD des Pradettes  
PAIN CHAUD TOUTE LA JOURNEE  
de 7h00 à 13h00 et de 15h30 à 20h00

40, Avenue PASSERIEU  
31100 TOULOUSE Tél 05 61 40 85 95

**INSTITUT DE BEAUTÉ** myiam  
epinosa

Épilation permanente - sur rendez-vous -

Centre Commercial des Pradettes  
31100 Toulouse ☎ 05 61 41 19 95

**TYPO Imprimerie**  
OFFSET — de la Cépière

- Tous travaux de ville -

32, rue du Docteur-Bernardbeig  
31100 Toulouse ☎ 61 42 17 37



☎ 61 40 52 00

**Pharmacie des Pradettes**

41, rue L. A. Passerieu  
Toulouse

du Lundi au Vendredi 9h à 20h (journée continue)  
Samedi 9h à 13h • 14h30 à 19h30

**La Ronde des Fleurs** Danielle Barthe

- Fleurs et plantes naturelles -  
- Décoration florale -  
- Service Téléfleurs - - Articles funéraires -

12, place des Pradettes - 31100 Toulouse ☎ 05 61 41 60 99

Allou Christian Francis  
Christophe Gisèle  
Christophe Marie-Astrid  
Claudie Marie-Pierre  
Colette Marion  
Dominique Maryline  
Evelyne Sabrina

**Vous présentent leurs meilleurs vœux pour la nouvelle année.**

**Laboratoire d'Analyses de Biologie Médicale** Docteur G. ATLAN

Prélèvement au laboratoire et à domicile.  
URGENCES ASSUREES

9, pl. des Pradettes - Ouverture de 6h30 à 20h  
31100 TOULOUSE ☎ 0561411415

# Gazette 24

numéro

## des Pradettes

Janvier 1999

Bulletin du Collectif des Associations des Pradettes

### EDITO

#### Meilleurs vœux pour 1999

Eh oui, une année encore, la dernière du Millénaire selon les uns, l'avant-dernière selon les autres. Et bien sûr une nouvelle Gazette, qui continue grâce aux efforts de chacun à participer à la vie du quartier. Les derniers mois de 1998 ont montré encore à quel point les Pradettes sont un quartier vivant et dynamique: l'activité des associations, du Collectif et de nombreux bénévoles y contribuent largement. D'abord en septembre notre fête, (spectacle équestre, course, repas à la Maison de Quartier), a été comme toujours un succès et un grand moment de convivialité. S'y est joint le deuxième «Place aux Mômes», troc et échange pour nos petits. En décembre, la fête encore avec la participation au Téléthon ! Ce fut un plaisir de voir nos «aînés» prendre une part aussi active à sa réussite. Les habitants ont également apprécié l'engagement dans tous ces événements des jeunes du Foyer, dont les animateurs jouent un rôle essentiel dans la vie des Pradettes: voir ces jeunes s'investir dans nos manifestations festives, prendre des responsabilités dans l'animation de notre quartier, témoigne de la réussite, des progrès que peuvent apporter des structures et équipements publics bien pensés. C'est grâce aux efforts constants des associations et des habitants, appuyés par notre Collectif, et en concertation avec la Mairie de Toulouse, que ces équipements existent. Une fois de plus, la nécessité de cette concertation, d'échanges entre habitants et pouvoirs publics, est prouvée. C'est pourquoi aussi une légitime inquiétude se développe quand la Mairie veut supprimer cette relation au niveau de la gestion des équipements sportifs: ne risque-t-on pas de voir ainsi barrer l'accès au gymnase à nombre d'associations du quartier ? C'est pourquoi nos efforts continueront en vue de ce dialogue, pour développer de façon harmonieuse les équipements publics (comme par exemple une Maison des Associations, une Bibliothèque, etc ..), qui nous manquent encore cruellement, pour que vivent les Pradettes.

Le Président : Noëi DOLEZ



#### Le téléthon ... dernière minute ...

Le collectif avait décidé de récompenser l'enfant dont la grue aurait volé le plus loin ainsi que celui qui la récupérerait. (lire l'article en page 3). Nous avons bien reçu une grue trouvée à MIREPOIX, mais qui aurait pensé que DEUX d'entre elles auraient traversé, ensemble, les Pyrénées? Pour des oiseaux de papier ce fut un bien long voyage! Le couple d'espagnols, qui les a trouvés du côté de Gérone et les a réexpédiés avec une gentille lettre, recevra un cadeau en souvenir. Ici c'est l'école Ferdinand de Lesseps qui sera à l'honneur puisque l'une d'elles a été envoyée par l'école maternelle et l'autre par Ludovic, un élève du CM2. Ce sont donc deux cadeaux qui seront remis par Alexandre lui-même à ses petits camarades. Ce sera une belle conclusion de ce Téléthon 1998!

#### Dans le numéro 24

- page 1: EDITO, téléthon... dernière minute
- page 2: place aux mômes, la fête, résultats du tour des Pradettes
- page 3: le Téléthon : un franc succès
- pages 4 et 5 : La vie des associations, avec tous les rendez vous proposés par les associations.
- page 6 : qui c'est celui-là : Viollet -le-Duc
- page 7 : en direct de la maison de quartier et solidarité - accueil aux Pradettes
- pages 7 et 8 : encarts de annonceurs

La fête du quartier a bien débuté avec

## " PLACE AUX MOMES "



Un soleil franc, des "camelots" déterminés à faire des affaires, il était plaisant à regarder, le passage Julien Forgues, bordé d'étalages multicolores. Ici le cours du lego se maintient, le CAC 40 du dinosaure est à la baisse et la Barbie reste une valeur sûre. Les vedettes du second marché sont sans contestation possible les rollers et les consoles.

Grands et petits étaient de ce coup-là: peintures de "Crescendo", clin d'oeil au Mondial par "Horizons Nouveaux", des tables solidai-

res et actives pour "La Passerelle" et les associations du Collectif, un stand rutilant de La Maison de Quartier. A la fin, beaucoup ont participé à la collecte de matériel de puériculture et de vêtements qui feront des heureux via "Enfance et Partage" et les "Restos bébés". La visite de nos élues, l'arrivée des athlètes du tour à pied et à vélo, plus loin un Kir et les musiciens qui ont salué l'automne... la fête du quartier a commencé de bien belle manière!

## 6ème Ronde des Pradettes tour du 26/09/1998: classement général

RANG	EQUIPE	DOSSARD	TEMPS
1	TREHIN Jean Luc + COSTES Daniel	13	31'59
2	ANTOINE Pierre Olivier + SAROT Emelina	12	32'21
3	FECHAUD Yvon + SARRIEU Gégé	4	32'43
4	HERVE Jérémy + PIAZZA Christophe	8	33'06
5	OLIE Julien + RICO Julien	21	33'25
6	DUPUY David + BOUSQUET Loure	3	34'00
7	GARNIER Pierrick + GARNIER Guillaume	10	34'09
8	FECHAUD Marc + BONNET Alain	6	37'05
9	BOUALEM Amar + PUJO Patrice	32	37'06
10	FELGA Marie + JAAZA Fatima	27	37'08
11	LABOURIE Stef + CAPEL Alou	15	38'38
12	CANBEFORT Thibaut + CANBEFORT Jérôme	1	38'50
13	THEVENET Bernard + THEVENET Maria Louise	23	39'46
14	BONNET Jérémy + SAMBA Kwana	14	40'08
15	DAYE Jérôme + DAYE Jean	19	40'42
16	COURET Nicolas + RIFOUILL Emmanuel	2	41'25
17	FELGA Pierre + FELGA Gilbert	28	46'04
18	PRULFIN Noémie + DESROZIERS Anais	25	46'20
19	AVIGNON Monique + SHVEN Alexandre	18	47'10
20	CLEFENTE Eva + MIRALLES Vicenc	17	48'50
21	RAISHBAZAFI Cedric + SAHNE MARIE	24	49'16
22	PUTINER Marion + DESROZIERS Katia	26	49'20
23	ROUSSEAU Emelina + GILGER Jennifer	31	51'00
24	REY Charlotte + PUTINIER Clotilde	29	53'40
25	DANH Ngoc Mai + KEY Thomas	7	54'08
26	KICHENASSAMY Sylvia + KICHENASSAMY Kenny	5	54'20
27	MASSAMBA Dimitri + NGUIDJO Jacques	9	57'00
28	FRANSESAS Elizabeth + BENSMAIL Linda	11	57'40
29	FERRIER Adeline + NAMURA Florence	20	58'30
30	FERON Nicola + GRANIER Anna Maria	30	59'20



Le départ de la course

La 6ème Ronde des Pradettes qui s'est déroulée le samedi 26 septembre 98 a réuni environ une soixantaine de participants. A la lecture des résultats on constate que c'est bien une course ouverte à tous, aussi bien aux athlètes confirmés qui courent pour le record de l'épreuve qu'aux enfants ou aux

familles. Seule condition avoir un vélo et de la bonne volonté....Alors, Pourquoi pas vous en 99!

## ANIMATION SOCIO-CULTURELLE DE LA VILLE DE TOULOUSE

.....

**En direct de  
la maison de quartier.**

L'équipe d'animation Josiane, Hacenne et Joël vous souhaite une très bonne année remplie de manifestations sympas dans le quartier.

Nous avons bien terminé l'année avec le téléthon qui a mobilisé beaucoup de jeunes du quartier dans l'organisation ainsi que des parents, des associations qui ont su par leur implication faire une fête de cet événement.

Une cinquantaine d'adolescents du quartier, âgés de 11 à 17 ans filles et garçons de toutes origines sociales et culturelles fréquentent régulièrement le foyer des jeunes.

La prochaine animation en collaboration avec les retraités leur permettra encore une fois de s'investir dans un projet de quartier: le LOTO se déroulera le dimanche 31 Janvier à la maison de quartier et nous vous attendons nombreux et nombreuses.

Egalement au programme du trimestre des sorties de ski à la journée, un séjour dans les Alpes, un week-end dans les Pyrénées, un reportage photo-

### Cabinet PÉDICURIE - PODOLOGIE des Pradettes Florence CHICHE

soins cabinet et domicile  
semelles orthopédiques

sur rendez-vous

du lundi au vendredi

05 62 26 29 66

06 11 91 14 06

1, chemin de Bordeblanche  
(chemin du Tri postal)  
31100 TOULOUSE



### PRESSE DES PRADETTES

PMU



7, place des Pradettes  
31100 Toulouse

05 61 44 36 66

### FAN HAIR STUDIO

**Françoise vous accueille**

Féminin - Masculin

Forfait enfant

mardi, mercredi 9h à 12h - 14h à 19h

jeudi, vendredi 9h à 19h - samedi 9h à 18h

Jeudi et vendredi de 12h à 14h sur rendez-vous

9, place des Pradettes - 31100 Toulouse

Tél. 05 61 43 01 38

vidéo à Toulouse, etc...

En avant-première pour que les événements à venir ne vous échappent pas:

Tournoi de Beach-Volley en juin sur la place.

Séjour de fouilles paléontologiques en juillet à Montréal-du-Gers.

Renseignements du lundi au vendredi à la maison de quartier.

## SOLIDARITE ACCUEIL

Dans le quartier des Pradettes, comme dans tous les quartiers, la vie quotidienne apporte à chacun de nous des préoccupations, des soucis des difficultés et de la souffrance.

Pour vous aider à résoudre vos problèmes administratifs, sociaux, économiques, éducatifs et de santé, pour prévenir la maltraitance des mineurs et assurer la protection de l'enfance en danger, des équipes de professionnels médico-sociaux assurent une action quotidienne auprès de toute la population: orientation dans les démarches, prise en charge des dossiers, conseil, action de prévention, consultation pour les enfants, maintien à domicile des personnes âgées.

Vous pouvez prendre contact avec:

le centre médico-social - 2 avenue de la Dépêche

tél: 05 61 40 17 77 (en cas de fermeture s'adresser au 05 61 19 06 30).

Un simple coup de téléphone: des conseils, une orientation, une amorce de solution aux problèmes du quotidien...

## Coiffure Evolu'Tif

Forfaits Hommes Dames Enfants

du mardi au samedi de 9h à 18h30  
avec ou sans rendez-vous

Exclusivité Evolu'Tif:  
Abonnements Brush Dames

7, place des Pradettes - 31100 Toulouse

05 61 40 03 00

## Laboratoire d'Analyses Médicales des Pradettes

Heures d'ouverture:

Semaine: 6h30 - 20h

● Samedi: 6h30 - 18h

2, rue Touny-Lerys - (206, route de St.-Simon)

31100 Toulouse



05 61 40 19 82



## Qui c'est celui-là ?

En ce début d'année, la Gazette lance une nouvelle rubrique: celle des noms de rues ou places de notre quartier.

Pour commencer, ce sont la rue et l'école VIOLLET-LE-DUC qui seront à l'honneur. Que nos enfants fréquentent ou pas ce groupe scolaire, nous le connais-

sons tous, d'autant plus que beaucoup d'entre nous y votent, régulièrement. Mais que savons nous vraiment de celui qui lui a donné son nom?

Né à Paris en 1814, Eugène Emmanuel Viollet-le-Duc est mort à Lausanne en 1879. Et sa vie, somme toute assez courte, a été extraordinairement bien remplie car il était non seulement un travailleur infatigable, mais un homme au dons et aux connaissances multiples.

Lancé en 1840 par Prosper Mérimé -mais oui! l'auteur de *Carmen* et de *Colomba* dirigeait alors les services des Monuments historiques - il a eu très vite une fabuleuse carrière d'architecte. Le plus étonnant est que, fuyant l'enseignement officiel, il s'était formé tout seul!

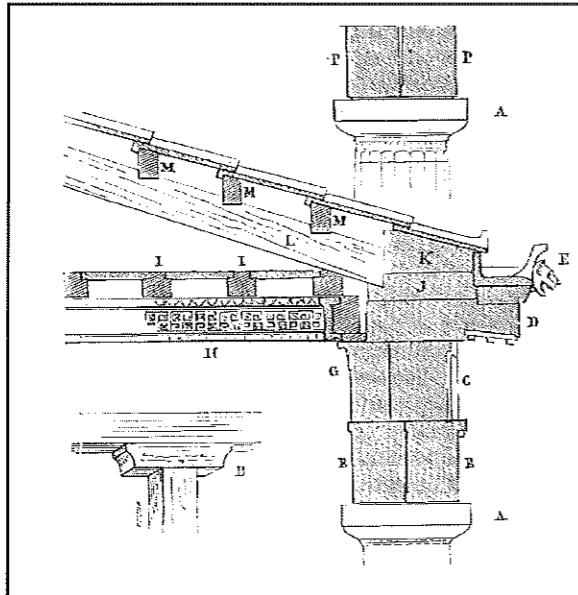

Dans notre région, beaucoup savent qu'il a restauré la cité de Carcassonne... ce qui lui a valu des reproches à cause des toits d'ardoise au lieu de la tuile traditionnelle. Mais sait-on qu'il aussi travaillé à Toulouse-même, à la basilique Saint Sernin? Bien des églises et des cathédrales françaises, mais aussi des châteaux, lui doivent d'avoir été en partie créés ou préservés: ainsi à Paris, la sainte Chapelle et Notre Dame, et encore à Vezelay, Laon, Amiens, Lens, Clermont-Ferrand, Chartres, Pierrefonds... Il s'est aussi occupé de vitraux, de tombeaux, de mobilier.

Ce diable d'homme, dont la culture historique, technique et archéologique était immense, a, en plus, trouvé le temps d'enseigner, d'écrire des ouvrages (d'énormes *Dictionnaires* sur l'architecture et le mobilier français), de participer à la défense de Paris pendant la guerre contre la Prusse en 1870, et même d'être conseiller municipal de la capitale!

Il est vrai que son travail de restauration a suscité des critiques. Mais il est aujourd'hui davantage apprécié car il a su nous conserver un patrimoine précieux. On comprend mieux, à travers ce bref aperçu de sa vie et de son oeuvre qu'une école mérite de porter son nom.

Camille POINAS

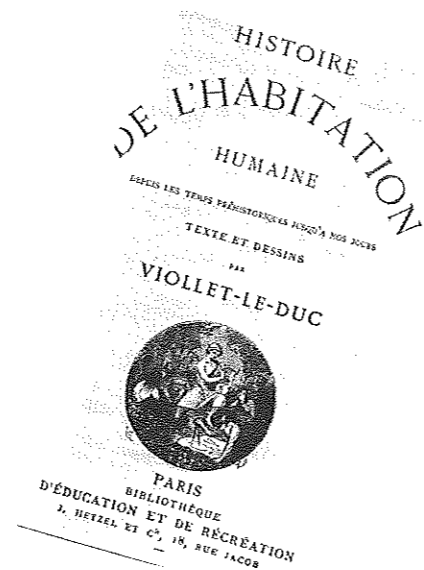

### LA MEMOIRE DU QUARTIER

Nous faisons appel à toute personne désireuse de relater l'histoire de notre quartier: si vous avez des photos, si vous connaissez des anecdotes prenez contact avec le Collectif en téléphonant et en laissant un message au 05 67 40 45 45. Un membre de la commission vous contactera.

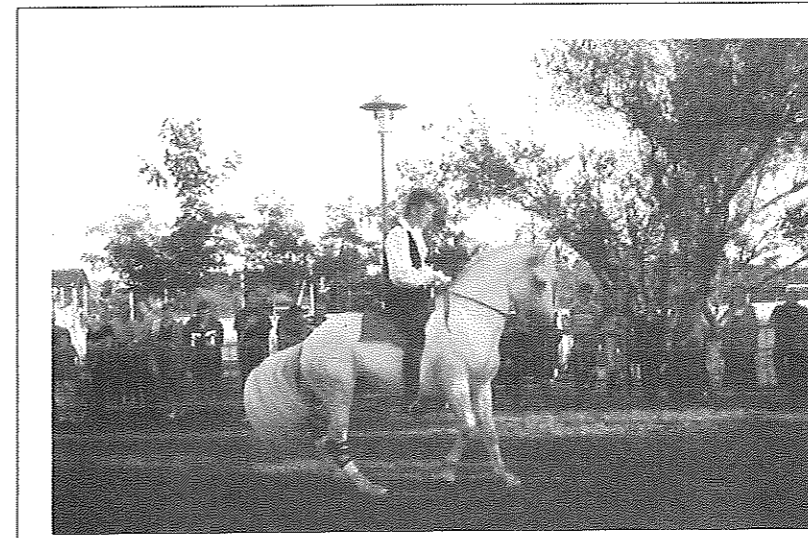

### DES CHEVAUX ET DES HOMMES

La fête, ce fut également le spectacle équestre qui a enthousiasmé petits et grands, fidèles au rendez-vous, au Parc des Cèdres, malgré la grêle. Nous avons pu apprécier la grâce, la beauté des chevaux et leur complicité avec les cavaliers au cours des démonstrations de dressage.



1998

aux Pradettes : un franc succès



### Les Ballons sur la place

symboliquement des places "handicapés" que la mairie avait aménagées très rapidement. Dans la semaine qui a précédé, les lycéens du Poly ont suivi des conférences et des cours de génétique, les élèves des écoles maternelles et primaires du quartier, avec leurs enseignants et les animateurs des CLAE, ont participé activement (dessins, affiches, décorations), ceux du collège ont accroché des trombones afin de réaliser une chaîne de solidarité déroulée autour de la Place - défi posé par les jeunes et réussi au delà de toute espérance (notons aussi la performance des démoteurs de trombone et des gonfleurs de ballons).

Voilà un bon moment où les habitants se sont retrouvés au coude à coude pour une noble cause sans arrière-pensées, sans naïveté non plus, les bonnes causes soulignant souvent les insuffisances de l'état. Une nouvelle fois, les Pradettes ont affiché joyeusement leur volonté de refuser tous les types d'exclusion.

Merci à tous, merci aussi à l'équipe qui s'est spontanément constituée autour d'Alain et Véronique et qui a su déployer des trésors d'astuces pour assurer le succès de cette manifestation.



Alexandre

18533 francs. C'est le résultat du magnifique élan de solidarité manifesté aux Pradettes pour le TELETHON 98. On gardera de cet événement les images fortes du tournoi de Volley chauffé par la Banda de Portet et impeccablement mis en place par la Maison de Quartier. Le buffet qui doit beaucoup à la débrouillardise de la commission Fête du Collectif et au sens de l'organisation de l'Amicale des Retraités a témoigné de la générosité et des talents culinaires des habitants. Tous les commerçants du quartier se sont montrés généreux. Les plieurs de papier ont permis l'envol de 1000 grues avec les messages et les dessins des enfants des écoles. Sur la place ce fut un moment d'émotion et d'esthétique.

Alexandre et ses copains ont ensemble pris possession

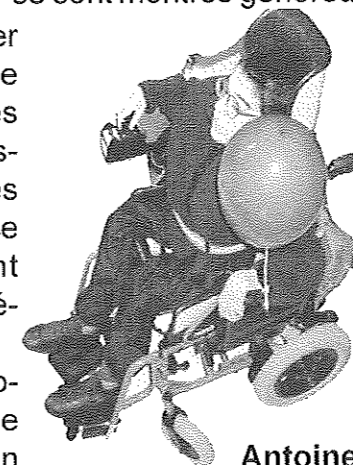

Antoine

# La Vie des ... Associations

## AU SUJET DU FOOTBALL AUX PRADETTES

Le club de Football de notre quartier "la Jeunesse Sportive des Pradettes" continue à s'agrandir: ce sont 245 licenciés qui usent leurs crampons sur les terrains verdoyants de Toulouse et ses environs.

Lorsque vous vous promenez dans votre quartier, vous venez encourager l'équipe des vétérans qui joue le **vendredi soir** sur le terrain récemment éclairé, nos chers chérubins qui rêvent un jour de devenir ZIDANE ou RONALDO et

courent sur le tapis vert le **samedi**, les moins de quinze ans, une équipe toute récente faisant le trait d'union entre les petits et les seniors et jouant le **dimanche matin**, des joueurs pleins d'entrain défendant les couleurs blanc et bordeaux et qui ont remporté déjà de belles victoires, les deux équipes



Les 15 ans

un nouveau terrain d'honneur que nous sommes impatients d'inaugurer. Il est inclus dans le projet de nouveau plateau sportif élaboré depuis quatre ans en collaboration avec la mairie de Toulouse et qui va permettre au terrain existant, déjà saturé par son utilisation, de reverdir et de se refaire une santé.

Pour la saison prochaine, nous préparons l'arrivée d'une équipe de moins de dix-sept ans et, si vous, qui me lisez, êtes prêt pour jouer dans cette catégorie, contactez nous dès maintenant, les coordonnées des responsables du club sont dans le "PRADETTES PRATIQUE".

Pour terminer, nous vous souhaitons à tous et toutes une bonne et heureuse année 1999 avec la réalisation de tous vos projets.

A BIENTOT et rendez-vous sur les terrains des Pradettes.



## FCPE Ferdinand de Lesseps

En tant que nouvelle présidente de la FCPE de l'école Ferdinand de Lesseps, je présente à tous les meilleurs vœux pour l'année 1999 et remercie petits, moyens et grands pour leur participation au TELETHON 98.

Vous pouvez me joindre au : **05 61 40 49 22**  
Mme KICHENASSAMY Sylvie, présidente du conseil local.

Seniors, évoluant en deuxième et troisième divisions les **dimanches après-midi**.

L'esprit d'équipe, la convivialité et l'envie de jouer sont les mots clés de notre club.

Nous remercions tous les habitants des Pradettes pour l'accueil qu'ils ont réservé à notre calendrier, aux commerçants des Pradettes qui nous ont fait confiance et nous aident par leur participation.

Nous avons la joie d'avoir

## Judo Club Pradettes

Vous avez envie de faire du sport dans la bonne humeur, venez nous rejoindre.

JUDO et JIU-JITSU, des cours pour tous et à tous les niveaux (5 à 99 ans).

Nous vous rappelons que vous trouverez tous les renseignements dans le Pradettes Pratique.

Nous vous informons aussi que, comme chaque année notre club organise sa **compétition amicale, le Challenge "André Barthélémy" dimanche 7 Février 1999 au gymnase** (l'an dernier plus de 700 judokas ont combattu). C'est l'occasion pour nous de recevoir les clubs de la région et d'apporter une animation d'envergure dans le quartier.

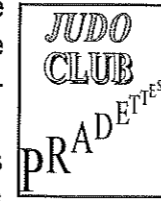

...PETANQUE ECHOS...

...PETANQUE ECHOS...

...PETANQUE ECHOS...



L'amicale des boulistes des Pradettes vous présente ses meilleurs vœux pour 1999.

### Elle organise 5 concours officiels:

-Dimanche 18 Avril à 14h00 (préqualificatif doublette mixte)

-Samedi 8 Juin à 14h00 en triplettes (mises+2000f+coupe)

-Mercredi 16 Juin à 14h00 concours jeunes (lots en nature)

-Dimanche 4 Juillet à 14h00 en doublettes (mises+1000f+coupe)

-Samedi 18 septembre à 14h00 en doublettes (mises+1000f+coupe)

## AMICALE DES RETRAITES

L'amicale informe que le renouvellement de bureau s'est fait le jeudi 7 janvier lors de l'assemblée générale annuelle.

Deux postes étaient à pourvoir.

A l'issue de la réunion les rois ont été tirés dans la joie et la bonne humeur.

**secrétaire** : 05 61 44 59 84 **trésorière** : 05 61 41 15 81

**LOTO** deux fois par mois à la salle polyvalente.

## GRAND LOTO

Dimanche 31 Janvier 15 heures  
Salle polyvalente et Foyer des Jeunes



Amateurs de pétanque, venez nous rejoindre tous les après-midi sur le boulodrome.

Tarif des licences 1999 :

-SENIORS : 110f - JUNIORS : 50f

-CADETS et MINIMES : Gratuit.

Pour tous renseignements: tél: **06 89 51 40 01**



Sports/Loisirs : Ecole de Sport des Pradettes - Gymnastique volontaire des Pradettes - Gymnastique volontaire Viollet-le-Duc - Vire et Volte - Judo Club Pradettes - Karaté des Pradettes - Pradettes Olympique Football Club - Amicale Bouliste - Amicale des Retraités - Team Passion - PleniForm • Arts et Culture : Arts du cirque - Crescendo - Les Petits Débrouillards-Décap • CLAE et Centres de Loisirs : CLAE Petit Ferdinand - Centre de Loisirs « Amis du Petit Ferdinand » - CLAE Viollet-le-Duc « Les Petits Viollet » - Horizons Nouveaux-La Passerelle  
FCPE : FCPE Ecole Viollet-le-Duc - FCPE Collège Vauquelin - FCPE Ecole Ferdinand de Lesseps - FCPE Ecole Gaston Dupouy - FCPE Lycée Polyvalent • Résidents : Association de défense des résidents Julien Forgues • Entreprises : Association du personnel de Météo-France • Commerçants : Association des Professions Commerciales Artisanales et Libérales des Pradettes • Associations Syndicales : Pradettes de Lardenne - Domaine de St.-Simon - Hameau de Lardenne - Le Hameau du Marin - 169, route de St-Simon - Les Jardins de Carrelots